

Varenummer: 20664213A
Beskrivelse: E+G Udligningsenhed
GN 350.1-45-13.5-ST

Mål

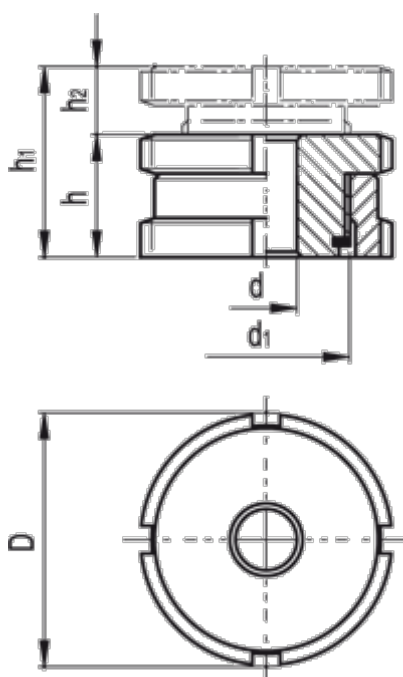

C-skruenøgle DIN 1810 = A45-50

d = 13.5

D = 45

d_1 = M30x1

For skrue = M12

h = 22

h_1 = 29

h_2 = 7

Max. statisk belastning (N) = 120.0

Statisk forbelastning (N) = 80.4

Vægt (g) = 207